

Декларация соответствия требованиям ЕС Инструкция по эксплуатации и монтажу	Prohlášení o shodě EU Návod k použití	Deklaracija zgodności UE Instrukcja obsługi	AT Uygunluk Beyanı Çalıştırma ve montaj talimatları
KS...A2-7			
Klima-Set	Klimatizační sada	Klima-Set	Klima seti

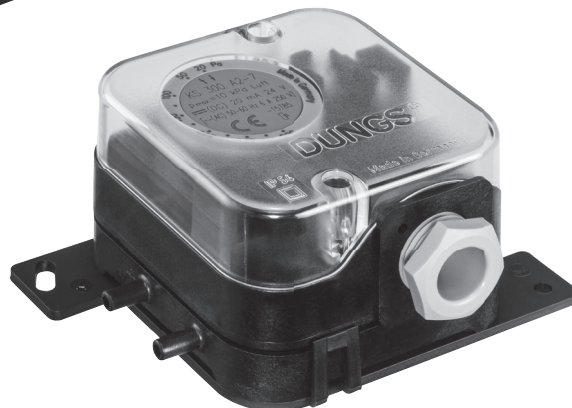

KS...A2-7
261 739



Декларация соответствия требованиям ЕС

Prohlášení o shodě EU

Deklaracja zgodności UE

AT Uygunluk Beyanı

Продукт / Produkt Produkt / Ürün	KS...A2-7	Klima-Set Klimatizační sada Klima-Set Klima seti	
Производитель / Výrobce Producent / Üretici	Karl Dungs GmbH & Co. KG Karl-Dungs-Platz 1 D-73660 Urbach, Germany		
<p>настоящим подтверждает, что все продукты в настоящем перечне прошли испытание ЕС типового образца и отвечают следующим нормам безопасности:</p> <p>Технические условия ЕС для газовых приборов 2016/426</p> <p>Директива ЕС по оборудованию, работающему под давлением 2014/68</p> <p>в действующей редакции.</p> <p>В случае внесения в прибор несанкционированных нами изменений данная декларация теряет силу.</p>	<p>tímto prohlašuje, že produkty uvedené v přehledu byly předmětem přezkoušení typu podle směrnice EU a splňují hlavní nároky na bezpečnost následujících předpisů:</p> <p>Nařízení EU o spotřebičích plynových paliv 2016/426</p> <p>Směrnice EU o tlakových zařízeních 2014/68</p> <p>v platném znění.</p> <p>V případě námi neschválené změny na přístroji ztrácí toto prohlášení platnost.</p>	<p>niniejszym oświadczam, że produkty wymienione w tym zestawieniu zostały poddane badaniu zgodności z wzorcem konstrukcyjnym UE i spełniają istotne wymagania bezpieczeństwa następujących przepisów:</p> <p>Rozporządzenie UE w sprawie urządzeń spalających paliwa gazowe 2016/426</p> <p>Dyrektywa UE w sprawie urządzeń ciśnieniowych 2014/68</p> <p>w obowiązującym brzmieniu.</p> <p>W razie wprowadzenia w urządzeniu niedozwolonych przez producenta zmian niniejsza deklaracja traci ważność.</p>	<p>Yukarıda adı geçen üretici, bu genel bakişta belirtilen ürünlerin AT tip incelemesine tabii tutulduğunu ve aşağıda belirtilen güncel yönetmeliklerinin</p> <p>AT Gaz Yakan Cihazlar Yönetmeliği 2016/426</p> <p>AT Basıncılı Ekipmanlar Yönetmeliği 2014/68</p> <p>önemli güvenlik gerekliliklerine uygunluğunu beyan ediyor.</p> <p>Cihazda, firmamız tarafından onaylanmamış değişikliklerin yapılması halinde bu uygunluk beyanı geçerliliğini kaybeder.</p>
Основание для испытания ЕС типового образца Podklady pro přezkoušení typu podle směrnice EU Podstawa badania zgodności z wzorem konstrukcyjnym UE AT Tip İncelemesi esasları	EN 1854 EN 13611 ISO 23550		
Срок действия/Свидетельство Platnost/osvědčení Okres ważności/zaświadczenie Geçerlilik süresi/Sertifika	2023-06-13 CE0036	2028-02-27 CE-0123CT1078	
Уполномоченный орган Příslušná instituce Jednostka notyfikowana Yetkili kuruluşlar	2014/68/EU TÜV SÜD Industrie Service GmbH Westendstraße 199 D-80686 München Germany Notified Body number: 0036		(EU) 2016/426 TÜV SÜD Product Service GmbH Zertifizierstellen Ridlerstraße 65 D-80339 München Germany Notified Body number: 0123
Проверка системы контроля качества Kontrola systému QS Kontrola systemu QS Kalite Kontrol sisteminin denetimi	Выбранная схема сертификации соответствия: модуль B+D Zvolený postup stanovení shody: Modul B+D Wybrana ocena zgodności: moduł B+D Seçilen uygunluk yöntemi: Modül B+D		

Dr.-Ing. Karl-Günther Dalsatz,
Директор / Jednatel
Prezes / Genel Müdür
Urbach, 2018-04-21



Product Service

EU-Type Examination Certificate

No. C5A 18 02 22629 005

Holder of Certificate: Karl Dungs GmbH & Co. KG

Karl-Dungs-Platz 1
73660 Urbach
GERMANY

Product: Fittings (Gas)
Pressure sensing device

Model(s): Series LGW ... A ...

Parameters: Valid from 2018-04-21
PIN CE-0123CT1078

for further information see annex

Tested according to: DIN EN 1854:2010
DIN EN 13611:2016
ISO 23550:2011

The Certification Body of TÜV SÜD Product Service GmbH confirms according to Annex III (Module B) that the listed product complies with the relevant provisions according to Annex I of Regulation (EU) 2016/426 on appliances burning gaseous fuels. It refers only to the sample submitted for testing and certification and on its technical documentation. See also notes overleaf.

Test report no.: C-D 1606-00/18

Valid until: 2028-02-27



Date, 2018-02-28 
(Norbert Hörmann)

TÜV SÜD Product Service GmbH is Notified Body according to Regulation (EU) 2016/426 on appliances burning gaseous fuels with identification No. 0123.

Page 1 of 3



Product Service

EU-Baumusterprüfbescheinigung

Nr. C5A 18 02 22629 005

Zertifikatsinhaber: **Karl Dungs GmbH & Co. KG**
Karl-Dungs-Platz 1
73660 Urbach
DEUTSCHLAND

Produkt: **Ausrüstungen (Gas)
Druckwächter**

Modell(e): **Baureihe LGW ... A ...**

Kenndaten: Gültig ab 21.04.2018
PIN CE-0123CT1078

alle weiteren Kenndaten siehe Anhang

Geprüft nach: DIN EN 1854:2010
DIN EN 13611:2016
ISO 23550:2011

Die Zertifizierstelle von TÜV SÜD Product Service GmbH bestätigt gemäß Anhang III (Modul B) die Übereinstimmung des bezeichneten Produktes mit den wesentlichen Anforderungen gemäß Anhang I der Verordnung (EU) 2016/426 über Geräte zur Verbrennung gasförmiger Brennstoffe. Prüfgrundlage ist ausschließlich das zur Prüfung und Zertifizierung vorgestellte Prüfmuster sowie dessen technische Dokumentation. Umseitige Hinweise sind zu beachten.

Prüfbericht Nr.: C-D 1606-00/18

Gültig bis: 2028-02-27



Datum, 2018-02-28

(Norbert Hörmann)

TÜV SÜD Product Service GmbH ist notifizierte Stelle gemäß der Verordnung (EU) 2016/426 über Geräte zur Verbrennung gasförmiger Brennstoffe mit der Kennnummer 0123.

Seite 1 von 3

TÜV SÜD Product Service GmbH · Zertifizierstelle · Ridlerstraße 65 · 80339 München · Germany

TUV®

Руководство по эксплуатации и монтажу

Provozní a montážní návod

Instrukcja obsługi i montażu

Kullanım ve Montaj Kılavuzu

Klima-Set KS...A2-7

Klimatizační sada KS...A2-7

Klima-Set KS...A2-7

Klima seti KS...A2-7

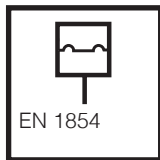

Реле давления/ Hlídač tlaku / Czujnik ciśnienia/ Presostat
согласно / podle / wg / göre
DIN EN 1854

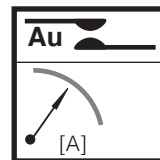

Стандартное приложение/ Standardní aplikace/ Zastosowanie standardowe / Standart uygulama
~(AC) эфф., мин./mini 24 В,
~(AC) макс./maxi. 250 В
=(DC) мин./mini. 24 В,
=(DC) макс./maxi. 48 В



Соответствует Директиве 2011/65/EG
Souhlasí se směrnici 2011/65/ES
Zgodnie z 2011/65/WE
2011/65/EG ile konfor

DDC приложение/ Aplikace DDC / Zastosowanie DDC / DDC uygulaması
=(DC) мин./mini. 5 В,
=(DC) макс./maxi. 24 В

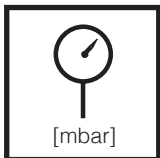

Макс. рабочее давление
Max. provozní tlak
Maks. ciśnienie robocze
Max. işletme basıncı
KS 600 A2-7
p_{max.} = 10 kPa (100 mbar)

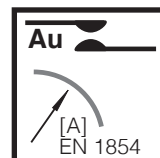

Стандартное приложение/ Standardní aplikace/ Zastosowanie standardowe / Standart uygulama

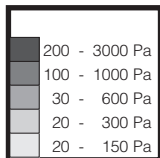

Диапазоны регулирования Rozsahy nastavení Zakresy nastawień Ayar bölümleri

Номинальный ток / Jmenovitý proud / prąd znamionowy / Nominal akım ~(AC) 10 A
Ток переключения / Spínací proud / prąd zestyku / Şalt akımı
~(AC) эфф., мин./mini 20 мА,
~(AC) макс./maxi. 6 А cos φ 1
~(AC) макс./maxi. 3 А cos φ 0,6
=(DC) мин./mini. 20 мА
=(DC) макс./maxi. 1 А

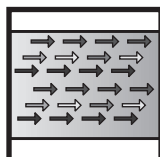

Воздух и дымовые газы
Vzduch a kouřové plyny
Powietrze i gazy spalinowe
Hava ve duman gazları

DDC приложение / Aplikace DDC / Zastosowanie DDC/ DDC uygulaması
Номинальный ток / Jmenovitý proud / prąd znamionowy / DDC uygulaması =(DC) 20 mA
Ток переключения / Spínací proud / prąd zestyku / Şalt akımı =(DC) мин./mini. 5 mA
=(DC) макс./maxi. 20 mA

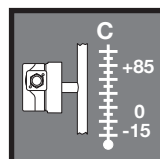

Температура окружающей среды
Teplota okolí
Temperatura otoczenia
Çevre sıcaklığı
KS 600 A2-7 -15 °C ... +85 °C



Вид защиты/ Krytí
Rodzaj ochrony/ Koruma türü
IP 54 согласно / podle / wg / göre
IEC 529 (EN 60529)
По желанию, Орçнë
opcjonalnie, Seçmeli olarak **IP 65**

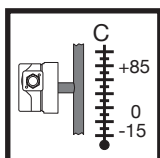

Температура рабочей среды
Teplota média
Temperatura czynnika
Akışkan sıcaklığı
KS 600 A2-7 -15 °C ... +85 °C



Прочитать и сохранить руководство по эксплуатации. Работы должны выполняться только специализированным персоналом.
Návod k obsluze si přečtete a dobře uschovejte.
Práce smí provádět jen kvalifikovaný personál.
Instrukcję użytkowania należy przeczytać i przechować.
Prace mogą być wykonywane wyłącznie przez specjalistyczny personel.
Lütfen işletim kılavuzunu okuyup ve muhafaza ediniz.
Çalışmalar yalnızca uzman personel tarafından yapılabilir.

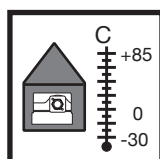

Температура хранения
Teplota skladování
Temperatura przechowywania
Depolama sıcaklığı
KS 600 A2-7 -30 °C ... +85 °C

Тип Typ Typ Tip	Номер заказа с Objednací číslo s příslušenstvím Nr zamówienia z wyposażeniem Aksesuar ile sipariş numarası принадлежностями (1x)	Устанавливаемый диапазон измерения Nastavitelný rozah měření Zakres pomiarowy nastawialny Ölçme aralığı ayarlanabilir	Макс. рабочее избыточное давление max. provozní tlak Max. nadciśnienie robocze Azami işletme fazla basıncı min. / max.	Юстировка Seřizení regulacja Ayar	Диапазон срабатывания Diference spínání Różnica przełączeń Devreye girme farkı Δp [Pa]	Позиция монтажа Изменение точки переключения Montážní poloha Uprava spínacího bodu Pozycja montażowa Zmiana punktu przetaczania Montaj konumu Devre noktası değişikliği max. [Pa]
KS 150 A2-7	257 842	20 - 150 Pa	± 8 Pa / ± 15 %	↓	≤ 18	± 0 +50 -50
KS 300 A2-7	257 843	20 - 300 Pa	± 8 Pa / ± 15 %		≤ 20	± 0 +50 -50
KS 600 A2-7	257 844	30 - 600 Pa	± 10 Pa / ± 15 %		≤ 30	± 0 +50 -50
KS 1000 A2-7	257 845	0,1 - 1,0 kPa	± 15 %	↑	≤ 40	± 0 +50 -50
KS 3000 A2-7	257 846	0,3 - 3,0 kPa	± 15 %		≤ 80	± 0 +50 -50

Объем поставки прибора Klima-Set

1. Дифференциальное реле давления KS...A2-7 или
2. Монтажная плита
3. Соединительный шланг 4 x 1,5 x 2000
4. 6 крепежных винта
5. 2 шланговых патрубка
6. 2 удлинительных трубы
7. Инструкция по эксплуатации и монтажу
www.dungs.com

Rozsah dodávky klimatizační sady

1. Hlídač diferenčního tlaku KS...A2-7 nebo
2. Upevňovací deska
3. Připojovací hadice Ø 4 x 1,5 x 2000
4. 6 x upevňovací šroub
5. 2 x hadicová přípojka
6. 2 x prodlužovací trubka
7. Provozní a montážní návod
www.dungs.com

Zakres dostawy osprzętu klimatyzacyjnego

1. różnicowy czujnik ciśnienia KS...A2-7 lub
2. Płyta montażowa
3. wąż przyłączeniowy Ø 4 x 1,5 x 2000
4. 6 x śruby mocujące
5. 2 x hadicová přípojka
6. 2 x przedłużki rurowe
7. Instrukcja obsługi i montażu
www.dungs.com

Klima seti teslimat kapsamı

1. Basıncı farkı presostatı KS...A2-7 veya
2. Sabitleme plakası
3. Bağlantı hortumu Ø 4 x 1,5 x 2000
4. 6 x sabitleme civatası
5. 2 x hortum bağlantısı
6. 2 x uzatma boruları
7. İşletme ve montaj kılavuzu
www.dungs.com

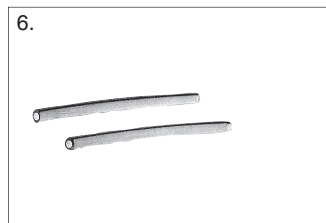
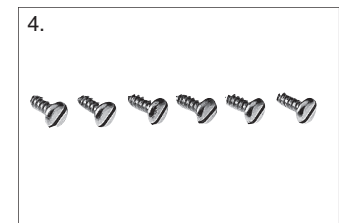
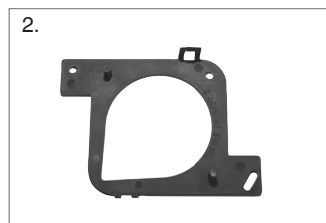

Запасные части/ Оснастка Náhradní díly/příslušenství Części zamiennne/osprzęt Yedek parça/aksesuar	Заказной № Objednací číslo Nr zamów. Sipariş no
Комплект: Приборная вилка G3, 3-полюсная, без заземления Sada: přístrojová zástrčka G3, 3pólová bez uzemnění Zestaw: wtyczka urządzenia G3, 3-bieg. bez uziemienia Set: Cihaz fişi G3, 3 kutuplu, toprak hatsız	231 770
Крепежная пластина Upevňovací deska Płyta montażowa Sabitleme plakası	230 301
Комплект для переоборудования вентиляционного узла Sada příslušenství hlídač tlaku Zestaw wyposażeniowy do instalacji klimatyzacyjnej Klima seti, tamamlayıcı elemanlar KS...A2-7	258 247
Штепсельная розетка, серая Svorkovnice, šedá Puszka instalacyjna, szara Hat soketi, gri GDMW, 3 pol. + E	210 318

Набор для монтажа тлеющих ламп Montážní sada - doutnavky Zestaw montażowy neonówki Kızdırma lambaları montaj seti Зеленый / zelená / zielony / yeşil	230 V 248 239	24 V 248 240	
Набор для монтажа тлеющих ламп Montážní sada - doutnavky Zestaw montażowy neonówki Kızdırma lambaları montaj seti Желтый / žlutá / żółty / sarı	230 V 231 773	120 V 231 772	24 V 231 774
Запасной комплект, кожух IP 65 Náhradní sada kryt IP 65 Zestaw części zamiennych pokrywy IP65 Yedek set başlık IP KS...A2-7	257 841		
Запасное реле давления без принадлежностей Náhradní hlídač tlaku bez příslušenství Zamienny czujnik ciśnieniowy bez wyposażenia Zamienny czujnik ciśnieniowy bez wyposażenia	257 841		
KS 150 A2-7	260 427		
KS 300 A2-7	260 428		
KS 600 A2-7	260 429		
KS 1000 A2-7	260 430		
KS 3000 A2-7	260 431		
Адаптер Adaptér Przejściówka Adaptör ø 4/6 (2 x)	266 037		

Сборочные размеры/ Montážní rozměry
Wymiary montażowe / Boyutlar [mm]
KS...A2-7

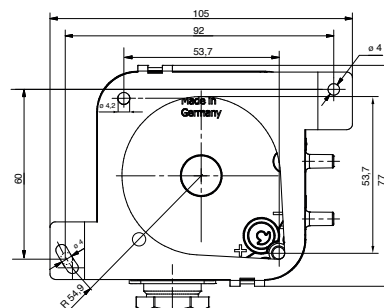
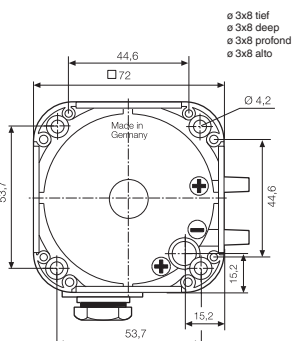
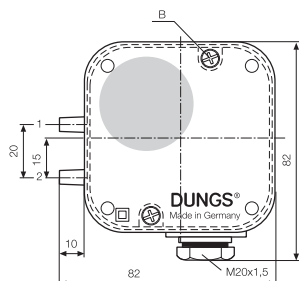
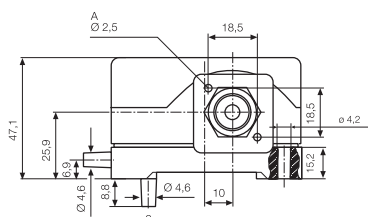

A Ø 2,5 для штекера прибора
 DIN EN 175 301-803

B Прямой шлиц 0,8 и крестообразный шлиц
 DIN 7962-Z-2

1 Соединение для подачи давления (+)
 для подачи более высокого давления

2 Соединение для подачи давления (-)
 для подачи более низкого давления

3 Дополнительное соединение для подачи давления (+)
 для подачи более высокого давления

A Ø 2,5 pro přístrojovou vidlici
 DIN EN 175 301-803

B Podélná zdička 0,8 a křížová zdička DIN 7962-Z-2 DIN EN ISO 4757-Z2

1 Tlakový přípoj (+)
 Přípoj vyššího tlaku.

2 Tlakový přípoj (-)
 Přípoj nižšího tlaku.

3 Opčně tlakový přípoj (+)
 Přípoj vyššího tlaku.

Сборочные размеры/ Montážní rozměry
Wymiary montażowe / Boyutlar [mm]
Монтажная плита / Upevňovací deska
Płyta montażowa / Sabitleme plakası

A Ø 2,5 do wtyczki przyrządowej
 DIN EN 175 301-803

B Rowek wzdluzny 0,8 i rowek krzyzowy DIN 7962-Z-2
 DIN EN ISO 4757-Z2

1 przyłącze ciśnieniowe (+)
 Do podłączenia wyższego ciśnienia.

2 przyłącze ciśnieniowe (-)
 Do podłączenia niższego ciśnienia.

3 opcjonalne przyłącze ciśnieniowe (+)
 Do podłączenia wyższego ciśnienia.

A Ø 2,5 cihaz fişi için
 DIN EN 175 301-803

B Uzunlamasına delik 0,8 ve çapraz delik DIN 7962-Z-2
 DIN EN ISO 4757-Z2

1 Basınç bağlantısı (+)
 Daha yüksek basıncı irtibatlar

2 Basınç bağlantısı (-)
 Daha düşük basıncı irtibatlar.

3 Seçmeli basınç bağlantısı (+)
 Daha yüksek basıncı irtibatlar

Соединение для подачи давления

Применять специальные шланги (для воздуха, дымового и отходящего газов).

Предохраняйте шланги от непреднамеренного снятия: применять **скобу** для связывания кабеля или шлангов, или Ω -образную скобу.

A: max. ø 4 mm
B: max. ø 15 mm

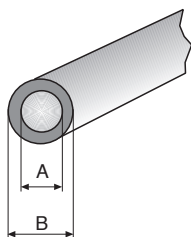

Tlakový přípoj

Nasadit vhodné hadice (pro vzduch, kouřové a odpadní plyny).

Hadice zajistit proti neúmyslnému stažení: **kabelová sponka** nebo **hadicová sponka** nebo Ω -sponka.

Przyłącze ciśnieniowe

Wykorzystać właściwe przewody giętkie (dla powietrza, spalin i gazów odlotowych).

Zabezpieczyć węże przed zsunięciem: wykorzystać **łącznik kablowy**, **opaskę mocującą** lub **zacisk do węży typu Ω** .

Basınç bağlantısı

Uygun hortum kullanın (hava, baca gazı ve egzoz gazları için)

Hortumların kazara sökülmesini önlemek için sağlamca raptedin: kablo bağı, kablo kelepçesi veya Ω kelepçesi kullanın.

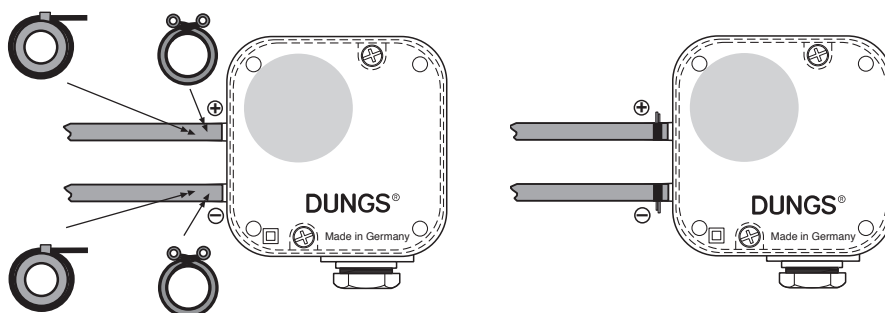

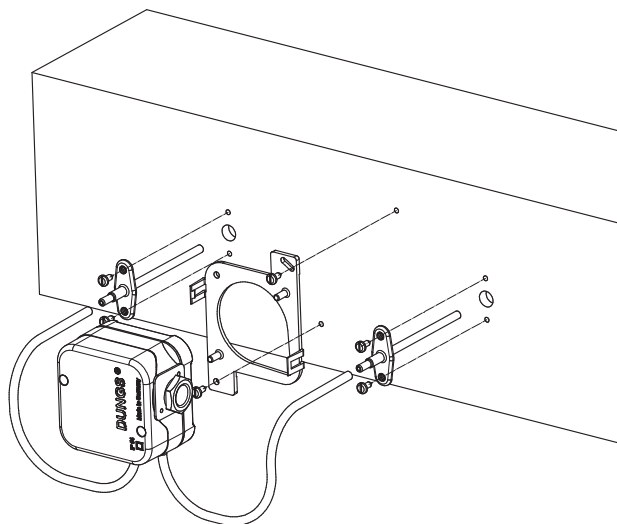

! Конденсат не должен попадать в прибор. При температурах ниже нуля возможно нарушение работоспособности или выход из строя из-за обледенения прибора.

! Do přístroje se nesmí dostat kondenzát. Při mînusovûch teplotûch je pûi nûmraze moûznû chybnû funkce/vûpadek

! Skroplina nie powinna przedostaæ siê do przyrz¹du. W wypadku temperatur minusowych istnieje moûliwoûæ bûdnegò dzia³ania lub awarii ze wzglêdu na oblodzenie.

! Yoðuþma suyu cihazın iine girmemelidir. Sıfırın altındaki (eksi) sıcaklıklarda, donmadan dolayı hatalı alıþma / arıza sonucu devre dıþı olma söz konusudur.

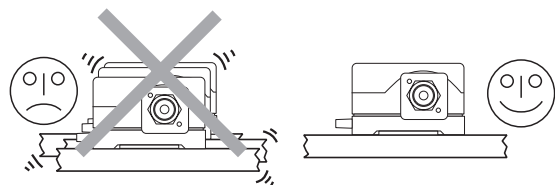

! Обращайте внимание на то, чтобы детали при монтаже не вибрировали.

! Miejsce montaûu powinny byæ bez wibracji.

! Dbût na instalaci bez wibracji!

! Titreþimsiz montaja dikkat ediniz!

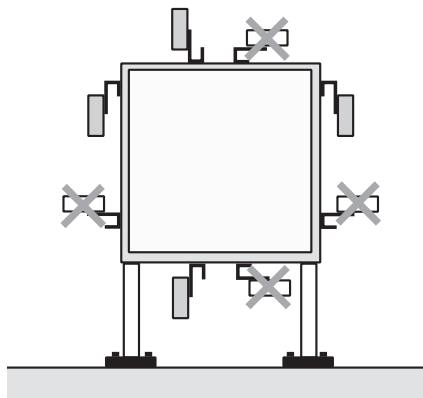

! Положение для установки: пожалуйста, учтите, предпочтительно вертикально.

! Po³oûenie wbudowania: przede wszystkim pionowo, prosz¹ siê o przestrzeûenie.

! Po³oha vestavûní: preferenní po³oha vestavûní svisle, prosím dodrûovat.

! Montaj pozisyonu: Dik konum tercih edilir, lûtfen dikkate alınız.

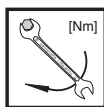

[Nm]	M 3	M 4	G 1/8	G 1/4	∅ 3x14
Макс. крутящие моменты max. krouticí momenty Maks. momenty obrotowe Max. tork	1,2 Nm	2,5 Nm	5 Nm	7 Nm	1,2 Nm



Используйте специальные инструменты!
Pouûívat vhodné nástroje!
Wykorzystaæ odpowiednie narzêdzia!
Lûtfen uygun aletleri kullanın

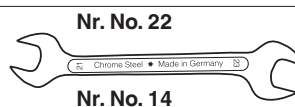

KS ...A2-7

Контроль разрежения
Kontrola podtlaku
Kontrola nadciśnienia
Vakum denetimi

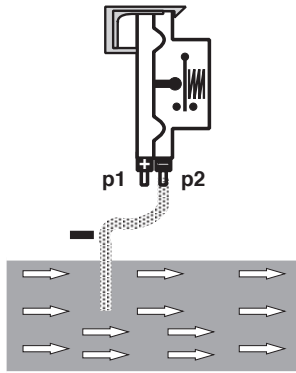

Прибор Klima-Set через соединение 1 (+) связан с каналом воздуха. Соединение 2 (-) не соединяется с каналом воздуха, но оно должно оставаться открытым. Осторожно: через открытое соединение 2 (-) не должны попадать загрязнения.

Klimatizační sada je se vzduchovým kanálem spojena přípojem 1(+). Přípoj 2(-) není spojen se vzduchovým kanálem, musí ale zůstat otevřený. Pozor: otevřeným přípojem 2(-) nesmějí do přístroje vnikat žádné nečistoty!

Urządzenie Klima-Set łączone jest z kanałem powietrznym poprzez przyłączenie 1(+). Przyłączenie 2 (-) nie jest łączone z kanałem powietrznym, mimo to musi pozostać otwarte. Zachować ostrożność: Przez otwarte przyłączenie 2 (-) do urządzenia nie może przedostać się brud!

Klima seti, 1 (+) bağlantısı üzerinden hava kanalına bağlanır. 2 (-) bağlantısı hava kanalına bağlanmaz, fakat açık kalmalıdır. Dikkat : Açık olan 2 (-) bağlantısı üzerinden cihazın içine pislik girmemelidir!

KS ...A2-7

Контроль фильтров
Kontrola filtru
Kontrola filtru
Filtre kontrolü

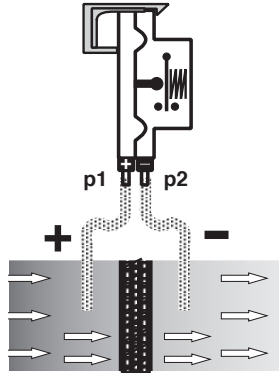

В направлении объемного потока соединения 1 (+) соединено с воздушным каналом перед фильтром, а соединение 2 (-) после фильтра.

Ve směru proudění objemového proudu je přípoj 1(+) spojen se vzduchovým kanálem před a přípoj 2(-) za filtrem.

W kierunku przepływu strumienia przyłączenie 1(+) łączone jest z kanałem powietrznym przed filtrem, a przyłączenie 2(-) za filtrem.

Debi akış yönünde 1(+)
bağlantısı filtrenin önünde 2(-)
bağlantısı filtreden sonra hava
kanalına bağlanmıştır.

KS ...A2-7

Контроль подачи воздуха
Kontrola ventilátoru
Kontrola dmuchawy
Fan kontrolü

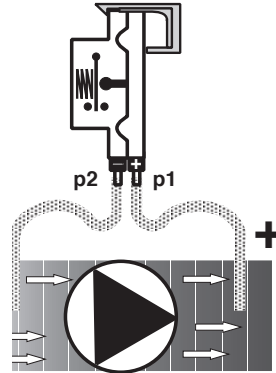

При контроле подачи воздуха соединение 1 (+), со стороны подачи давления, соединено с воздушным каналом после воздухоудувки, а соединение 2 (-) перед воздухоудувкой.

Při kontrole ventilátoru je přípoj 1(+) spojen se vzduchovým kanálem na straně výtlačku za ventilátorem a přípoj 2(-) před ventilátorem.

W przypadku kontroli dmuchawy przyłączenie 1(+) łączone jest z kanałem powietrznym od strony ciśnieniowej za dmuchawą, a przyłączenie 2(-) przed dmuchawą.

Fan kontrolünde, 1(+)
bağlantısı fanın önünde basınç tarafı ile ve
2(-) bağlantısı fanın
hava kanalına bağlanmıştır.

KS ...A2-7

Соединение для подачи давления
Tlakové přípoje
Przyłączenia ciśnieniowe
Basınç bağlantıları

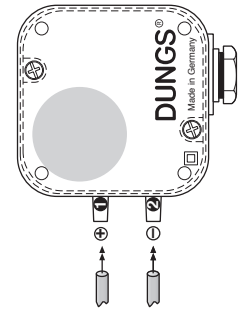

p1 (+) ø 4 mm
p2 (-) ø 4 mm
p3 (+) ø 4 mm
optional/optional/
optional/optional

Подключение более высокого избыточного давления всегда осуществляется на соединении 1 (+). Подключение более высокого разрежения всегда осуществляется на соединении 2 (-).	Пример - избыточное давление в системе более высокое избыточное давление: например, 240 Па: соединение 1 (+) более низкое избыточное давление, например, 180 Па: соединение 2 (-)	Пример - разрежение в системе более низкое разрежение: например, -130 Па: соединение 1 (+) более высокое разрежение: например, -210 Па: соединение 2 (-)
Пřípoj vyššího přetlaku se provádí vždy na přípoj 1(+). Пřípoj vyššího podtlaku se provádí vždy na přípoj 2(-).	Příklad - systémový přetlak vyšší přetlak: např. 240 Pa: přípoj 1(+) nižší přetlak: např. 180 Pa: přípoj 2(-)	Příklad - systémový podtlak nižší podtlak: např. - 130 Pa: přípoj 1(+) vyšší podtlak: např. - 210 Pa: přípoj 2(-)
Przyłączenie wyższego nadciśnienia odbywa się zawsze na przyłączeniu 1(+), natomiast przyłączenie wyższego podciśnienia zawsze na przyłączeniu 2(-).	Przykład: Nadciśnienie systemowe wyższe nadciśnienie: np. 240 Pa: przyłączenie 1(+) niższe nadciśnienie: np. 180 Pa: przyłączenie 2(-)	Przykład: Podciśnienie systemowe niższe podciśnienie: np. -130 Pa: przyłączenie 1(+) wyższe podciśnienie: np. -210 Pa: przyłączenie 2(-)
Yüksek fazla basıncın bağlantısı daima 1 (+) bağlantısı üzerinden yapılır. Yüksek vakum basıncının bağlantısı ise daima 2 (-) bağlantısı üzerinden yapılır.	Örnek: Sistem fazla basıncı Yüksek fazla basınç: örn. 240 Pa: Bağlantı 1 (+) Düşük fazla basınç: örn. 180 Pa: Bağlantı 2 (-)	Örnek: Sistem düşük basıncı Düşük vakum: örn. - 130 Pa: Bağlantı 1 (+) Yüksek vakum: örn. - 210 Pa: Bağlantı 2 (-)

Прямое цифровое управление KS...A2-7

Контакты включения прибора, используемого в технике кондиционирования воздуха, изготовлены из серебра, покрытого гальваническим золотом, для $U = (\text{пост. ток}) 24\text{В}; 0,02\text{А}$.

При использовании приборов в обычной технике переменный ток 250 В, (резистивная нагрузка 5 А), индуктивная нагрузка 3 А при $\cos \varphi$ позолоченное покрытие контактов сгорает.

DDC použití KS...A2-7

Spínací kontakty klimatizační sady jsou ze stříbra, galvanicky pozlacené, pro $U = (\text{DC}) 24\text{V}; 0,02\text{A}$. Při použití klimatizační sady v konvenční technice $\sim (\text{AC}) 250\text{V}$ (ohmické zatížení 5A) indukční zatížení 3 A shoří při $\cos \varphi 0,6$ povlak pozlacení na spínacích kontaktech.

Stosowanie bezpośredniej regulacji cyfrowej (DDC) KS...A2-7

Zestyki przełączające zestawu osprzętu klimatyzacyjnego wykonane są z pozłacanego galwanicznie srebra, zasilanie = (DC) 24V; 0,02 A. W wypadku stosowania urządzenia Klima-Set w technice konwencjonalnej prądu przemiennego (AC) 250 V, (obciążenie omowe 5 A) obciążenie indukcyjne 3 A przy $\cos \varphi 0,6$ powłoka pozłacana na zestykach łączących spala się.

DDC kullanımı KS...A2-7

Kilima setinin devreye sokma kontakları gümüşten dir ve galvanik yöntemle altın kaplanmışır, kullanım = (DC) 24V; 0,02 A. Klima setinin, $\sim (\text{AC}) 250\text{V}$, (Ohm direnç yükü 5 A) $\cos \varphi 0,6$ endüktif yük 3 A özellikli normal teknik sistemlerde kullanılması halinde, kontakların üzerindeki altın kaplama yanar.

В результате этого невозможно дальнейшее использование для прямого цифрового управления.

Tím není pozdější DDC použití již možné.

Z tego powodu niemożliwym staje się późniejsze stosowanie bezpośredniej regulacji cyfrowej (DDC).

Bu durumda daha sonra DDC kullanımı mümkün değildir.

Переключательные функции KS...A2-7

при возрастающей разнице давлений:

1 NC открывает
2 NO закрывает

при понижающейся разнице давлений:

1 NC закрывает
2 NO открывает

Spínací funkce KS...A2-7

při stoupajícím diferenčním tlaku:

1 NC otvírá
2 NO zavírá

při klesajícím diferenčním tlaku:

1 NC zavírá
2 NO otvírá

Funkcje przełączające KS...A2-7

przy wzrastającej różnicy ciśnień.

1 NC otwiera
2 NO zamyka

przy obniżającej się różnicy ciśnień.

1 NC zamyka
2 NO otwiera

Devre fonksiyonları KS...A2-7

Artan fark basıncında:

1 NC açılır
2 NO kapanır

Düşen fark basıncında:

1 NC kapanır
2 NO açılır

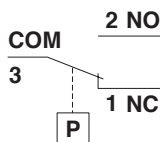

KS...A2-7 Электрическое соединение IEC 730-1 (DIN EN 60 730 T1)

через кабелепровод M20x1,5 с разгрузочным от натяжения приспособлением, на винтовых зажимах для кабеля $\varnothing 7 - \varnothing 12,5\text{ мм}$

Не имеется абсолютной защиты от прикосновения, возможен контакт с частями, проводящими ток!



KS...A2-7 Elektrický přípoj IEC 730-1 (DIN EN 60 730 T1)

Přes kabelovou průchodku M20x1,5, s odlehčením od tahu, na šroubových svorkách pro kabel s $\varnothing 7$ až $\varnothing 12,5\text{ mm}$.



Ochrana před dotykem není zásadně zaručena, kontakt s vodivými částmi možný!

KS...A2-7 Podłączenie elektryczne IEC 730-1 (DIN EN 60 730 T1)

Poprzez wlot kablowy M20x1,5 z elementem przejmującym napięcia rozciągające do zacisków śrubowych dla przewodów $\varnothing 7$ do $\varnothing 12,5\text{ mm}$.



Zasadniczo nie jest stosowana ochrona przed dotknięciem, stąd nie jest wykluczona możliwość kontaktu z częściami pod napięciem!

KS...A2-7 Elektriksel Bağlantı IEC 730-1 (DIN EN 60730 T1)

Kablo girişi M20x1,5, vasıtasıyla, çapı 7 ile 12,5 mm arasındaki kablolar için uygun bir lastik gromet ile



Kazara temasa karşı korunma yoktur. Elektrikli kısımlarla temas mümkündür.

Для повышения коммутационной способности, при значении постоянного тока $< 20\text{ mA}$ и 24 V, рекомендуется применение звена RC.

Ke zvýšení spínacího výkonu se u DC-použití $< 20\text{ mA}$ a DC 24 V doporučuje nasazení RC-článku.

Dla podwyższenia zdolności przełączania zalecane jest wykorzystanie członu RC w zastosowaniach DC (zasilanie prądem stałym) $< 20\text{ mA}$ i 24 V.

Anahtarlama kapasitesini artırmak için, 20 mA'den küçük akım değerleri ve 24 V d.c. uygulamalar için bir RC aygıtı kullanmanızı tavsiye ederiz.

по выбору опčné опціонально опسیونел
DIN EN 175 301-803

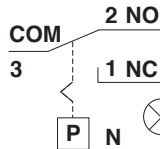
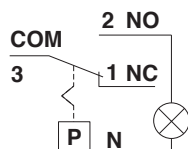
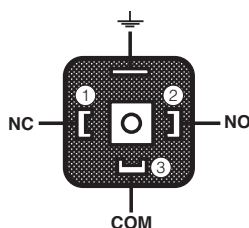

N по выбору для оптической индикации коммутаций опčné опціонально для оптического указателя соединения Опسیونел Görsel göstergeler için

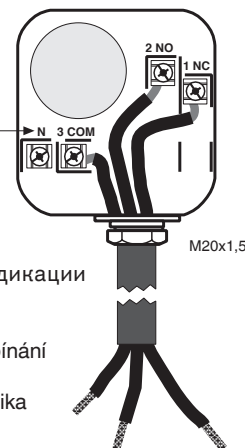

Настройка реле давления

С помощью специального инструмента, отвертки № 3 или PZ 2, открутить болты на кожухе, рис. 1. Кожух снять.

⚠ Не имеется абсолютной защиты от прикосновения, возможен контакт с частями, проводящими ток!

Настройка LGW...A2, LGW...A2P

Реле давления установить с помощью регулировочного колесика со шкалой I на заданное значение, рис. 2.

Соблюдать указания изготовителя горелок!

Реле давления включается при повышении давления: установка ↑

Реле давления включается при падении давления: установка ↓. Кожух снова установить на место!

Regulacja czujnika ciśnienia

Zdemontować kłopak przy pomocy odpowiedniego narzędzia; wykorzystać wkrętak nr 3 lub PZ 2, rysunek 1. Zdjąć kłopak.

⚠ Zasadniczo nie jest stosowana ochrona przed dotknięciem, stąd nie jest wykluczona możliwość kontaktu z częściami pod napięciem.

Regulacja LGW...A2, LGW...A2P

Wyregulować czujnik ciśnienia przy pomocy pokrętki ze skalą I nastawiając wymaganą wartość zadaną ciśnienia, rysunek 2.

Przestrzegać instrukcji producenta palnika!

Czujnik ciśnienia ulega przełączeniu przy rosnącym ciśnieniu: nastawienie ↑
Czujnik ciśnienia ulega przełączeniu przy malejącym ciśnieniu: nastawienie ↓.

Na powrót założyć kłopak!

1

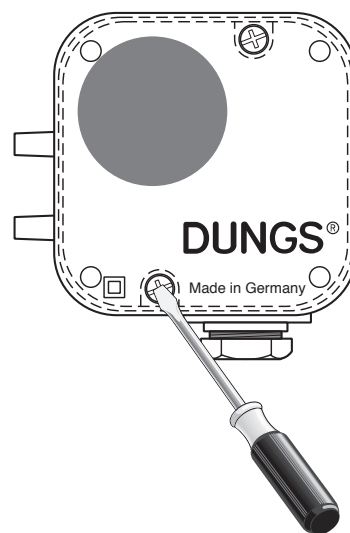

Nastavení hlídače tlaku

Kryt vhodným náradím odmontovat, šroubovák č. 3 resp. PZ 2, obrázek 1. Kryt sejmut.

⚠ Ochrana před dotykem není zásadně zaručena, kontakt s vodivými částmi možný!

Nastavení LGW...A2, LGW...A2P

Hlídač tlaku nastavit na regulačním kolečku se stupnicí na předepsanou požadovanou hodnotu tlaku, obrázek 2.

Dbát návodu výrobce hořáku!

Hlídač tlaku spíná při stoupajícím tlaku: nastavení ↑.

Hlídač spíná při klesajícím tlaku: nastavení ↓.

Kryt opět nasadit!

Basınç anahtarının ayarlanması

Uygun bir alet örneğin tornavida no.3 veya PH1, Şekil 1. kullanarak kapağı sökün. Kapağı yerinden alın.

⚠ Kazara temasa karşı korunma yoktur. Elektrikli kısımlarla temas mümkündür.

LGW...A2, LGW...A2P'yi ayarlamak

Basınç anahtarını, ölçüğü kullanarak ayar dairesi üzerinde, belirtilen ayar noktasına ayarlayın, Şekil 2.

Yakıcı üreticisinin talimatlarına uyun.

Basınç anahtarı, basınç arttıkça konum değiştirir. Sol limit hattını yukarı doğru yapın. Basınç anahtarı basınç azaldıkça konum değiştirir. Sağ limit hattını aşağı doğru yapın. Kapağı yerine takın

2

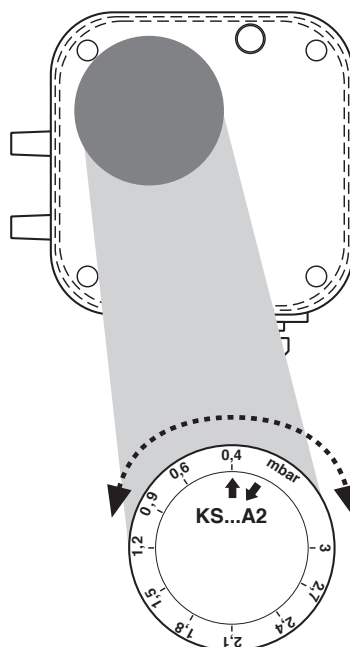



Проводить работы на реле давления разрешается только квалифицированному персоналу.

Práce na hlídači tlaku směji být prováděny pouze odborným personálem.

Prace w obrębie czujnika ciśnienia mogą być wykonywane wyłącznie przez fachowców.

Presostat ünitesinde yapılması gereken işlemler sadece yetkili servis elemanları tarafından yapılmalıdır.



Не допускается стекание конденсата обратно в узел. При низких температурах, в результате обледенения, возможно нарушение и прекращение работы узла.

Kondenzát nesmí vniknout do přístroje. Při teplotách pod bodem mrazu je možná chybná funkce/výpadek způsobený námrazou.

Nie dopuścić do wniknięcia kondensatu do urządzenia. W minusowych temperaturach może to spowodować nieprawidłowe działanie/ uszkodzenie na skutek zamrznięcia.

Kondanse suyun cihazın içine girmesini önleyiniz. Sıcaklığın sıfırın altına düşmesi halinde, bu su donabilir ve bu da hatalı işleve / cihazın çalışmamasına sebep olabilir.



После завершения работ на регуляторе давления провести проверку на герметичность и правильность функционирования.

Po ukončení prací na hlídači tlaku: provést zkoušku těsnosti a funkční zkoušku.

Po zakończeniu prac w obrębie czujnika ciśnienia należy przeprowadzić kontrolę szczelności i działania.

Presostat ünitesindeki çalışmalardan sonra: Sızdırmazlık ve fonksiyon kontrolü yapınız.

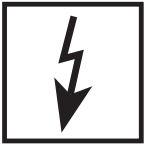

Запрещается проведение работ, если узел находится под давлением газа или напряжением. Избегайте открытого огня. Соблюдайте инструкции государственных ведомств.

Nikdy neprovádět práce tehdy, když je zařízení pod tlakem plynu nebo pod napětím. Nepřibližovat se s otevřeným ohněm. Dodržovat místní předpisy.

Nigdy nie podejmować czynności roboczych przy utrzymaniu ciśnienia gazu lub przy doprowadzeniu napięcia. Unikać otwartych źródeł ognia. Przestrzegać przepisów bhp.

Gaz basıncı veya elektrik gerilimi mevcutken katıyen sistemde herhangi bir çalışma (bakım / onarım / değiştirme vs.) yapmayınız. Açık ateş bulundurmayınız. Kanuni yönetmeliklere uyunuz.



При несоблюдении указаний может быть нанесен физический или материальный ущерб.

Při nedodržování pokynů jsou možné následné škody na zdraví nebo věčné škody.

Nie przestrzeganie wskazówek postępowania może być przyczyną szkód osobowych i rzeczowych.

Verilen bilgi ve talimatlara uyulmazsa, can ve mal kaybı veya hasar söz konusudur.



Во избежание сбоев или выхода из строя установки, просим избегать в помещении работу с силиконовыми маслами и средствами, содержащими летучие силиконовые вещества (силоксаны).

Zabránit výskytu silikonových olejů a prchavých silikonových složek (siloxanů) v okolí. Chybná funkce / výpadek možný.

Unikać w otoczeniu olejów silikonowych i lotnych składników silikonowych (siloksanów). Możliwość nieprawidłowego działania lub awarii.

Çevrede silikon yağları ve uçucu silikon içeren kısımlar (siloksanlar) olması önlenmelidir. Hatalı fonksiyon / bozulma olabilir.



Все установки и параметры настройки осуществляются только в соответствии с руководством по эксплуатации производителя котла / горелки.

Veškeré hodnoty a parametry musí být nastaveny v souladu s provozní příručkou vydanou výrobcem kotle/hořáku.

Wszystkie ustawienia i wartości nastawcze należy realizować zgodnie z instrukcją obsługi producenta kotła / palnika.

Tüm ayarları ve ayar parametrelerini kazan/ fırın imalatçısının işletme kılavuzu ile uyumlu olarak yapınız.